

# БОРЫ И ФРЕЗЫ

КАТАЛОГ



## Быть профессионалом в своем деле — цель и мечта каждого новичка.

Конечно верно, что знания, полученные во время обучения и опыт работы — это половина успеха любого профессионала. Но так же верно, что совершенный инструмент в руках этого профессионала — это вторая составляющая успешной деятельности. Надежный, точный инструмент — помощник, который не подведет в ответственную минуту — не это ли мечта каждого мастера или врача?

Продукция фирм «BUSCH» и «ЛУКАС», которую мы предлагаем Вам в этом каталоге уже заслужила признание многих мастеров педикюра и врачей подологов своим качеством и разнообразием ассортимента. А предлагаемые для работы аксессуары ведущих европейских фирм «GERLACH», «BODE», «BECHT» и многих других отличаются не только долговечностью, но и идеальным соотношением «цена—качество». Среди предлагаемого многообразия инструментов и аксессуаров найдите подходящий для Вас инструмент, который создаст индивидуальный и неповторимый стиль вашей работы.

## Как пользоваться этим каталогом

- под каждым изображением бора или фрезы Вы найдете ее код (важно для нахождения по прайсу) и номер (x размер), который означает как размер фрезы, так и ее скоростные ограничения в эксплуатации (максимальную мощность допустимых оборотов мотора),
- к каждому разделу на странице Вы найдете график зависимости предельно возможных оборотов от размера фрезы или бора, а также обозначения для рекомендуемых способов стерилизации.



Ультразвук



Автоклав



Термостерилизатор



Сухо-жаровой шкаф

## СОДЕРЖАНИЕ

Керамические шлифовщики и полировщики .....	4
Основы и колпачки для шлифовки .....	5
Металлические боры и фрезы .....	6
Алмазные камни .....	8
Аксессуары .....	12
Обучение .....	14
Коммерческая информация .....	15



Обработка ногтевого валика  
фиссурной фрезой.  
*39 RS 012*



Шлифование участков  
между пальцами.  
Основа и колпачок 5 мм.



Обработка фрезой утолщенных ногтей.  
*137 RS 100*



Сошлифовывание загорбевшей кожи  
на стопе алмазным камнем.  
*CD 5405 090*



Обработка краев трещины  
металлической фрезой с насечкой.  
*429 FX 031*



Один из вариантов  
высверливания мозолей.  
*Бор 1 RS 007*



Полирование ногтевой пластины.  
*Полировщик 9622 100.*



Моделирования края ногтя  
камнем *524/100.*



Обработка кутикулы  
фрезой *Only-Clean 407 RS 012.*

# 4 КЕРАМИЧЕСКИЕ ШЛИФОВЩИКИ И ПОЛИРОВЩИКИ



Таблица допустимых оборотов



## Инструмент для проверки центровки насадок.

Кривой штифт приводит к вибрации (биению) насадки во время работы. Кроме неудобств в работе, это приводит еще и к поломке механизма зажима насадки в ручке мотора. Чтобы избежать этого, проверяйте центровку штифта насадки хотя бы раз в неделю. Этим Вы избежите многих неприятностей! Если штифт насадки легко вошел в отверстие инструмента для проверки — он идеально прямой. Если штифт вошел с трудом — он кривой и требует замены.  
**Код 70 54 990**

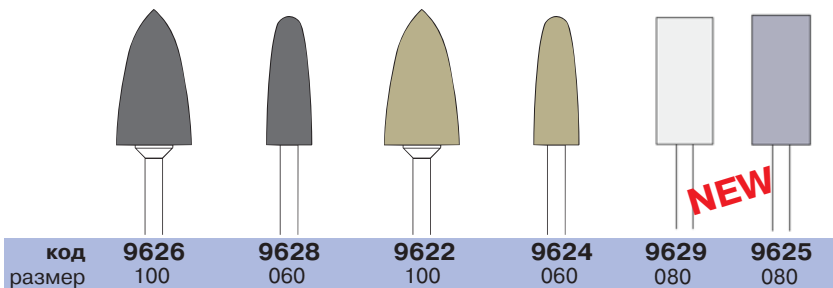
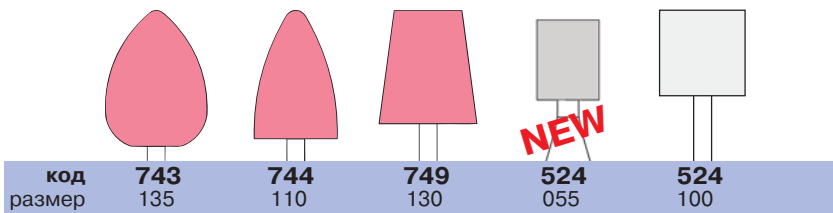
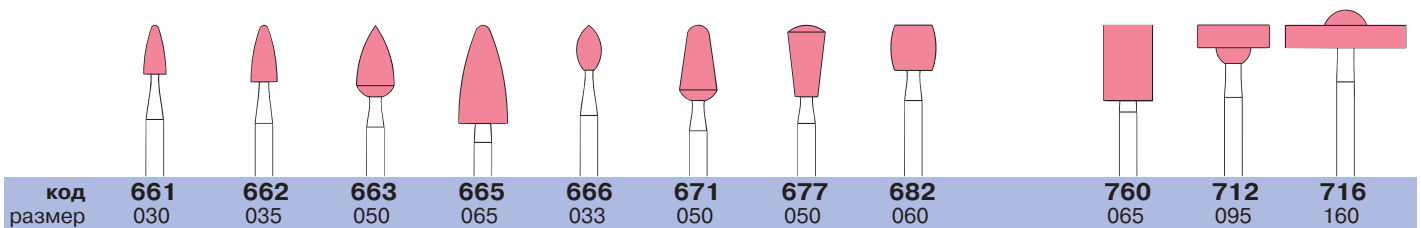
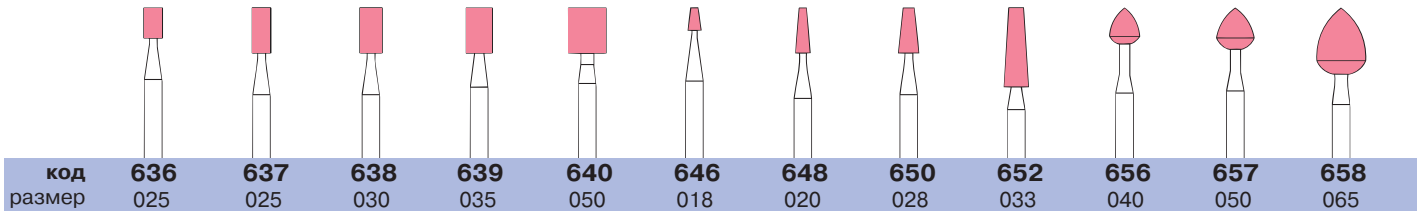
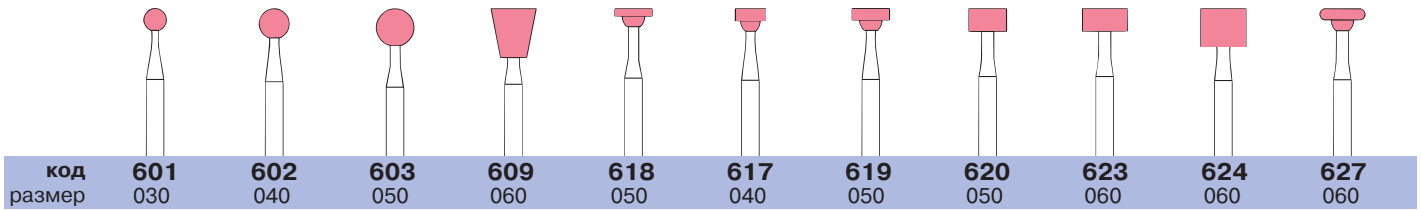
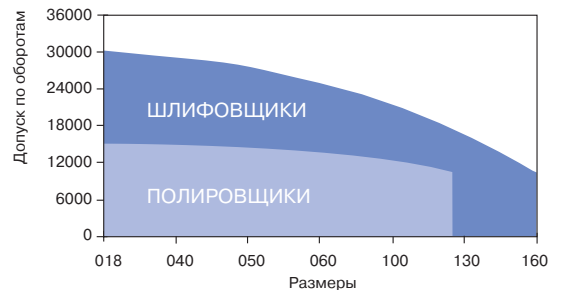
*Не забывайте!*  
Чем больше диаметр (размер) насадки, тем меньше должны быть обороты вашего мотора. В противном случае мотор может перегреться и остановиться в самый неподходящий для Вас момент работы.

Крупный

Средний

Мелкий

Ø 5 мм  
Допустимый  
оборот  
**41.000**



Код 30 71 330



Код 30 71 332



Код 30 71 331



Код 30 71 333

Ø 7 мм  
Допустимый  
оборот  
**30.000**



Код 30 71 335



Код 30 71 337



Код 30 71 336



Код 30 71 338

Ø 10 мм  
Допустимый  
оборот  
**20.000**



Код 30 71 340



Код 30 71 342



Код 30 71 341



Код 30 71 343

Ø 13 мм  
Допустимый  
оборот  
**12.000**



Код 30 71 349



Код 30 71 354



Код 30 71 353



Код 30 71 352

Ø 16 мм  
Допустимый  
оборот  
**8.000**



Код 30 71 359



Код 30 71 364



Код 30 71 363



Код 30 71 362

кремниево-карбидные колпачки

NEW



Диаметр 13 мм  
Супер-крупный абразив  
**Код SKWR 1319**

NEW



Диаметр 10 мм  
Супер-крупный абразив  
**Код SKWR 1015**

Основы со сменными колпачками — идеальный инструмент для аппаратов с пылесосом. Три размера абразива крошки на колпачках позволяют подобрать индивидуальный вариант обработки проблемы клиента. Чем тоньше кожа, тем мельче должна быть крошка колпачка. Основы Вы можете дезинфицировать также как металлические фрезы. Колпачки — это сменный одноразовый материал. Для каждого размера колпачков, независимо от их абразивности, есть свой максимально допустимый показатель мощности мотора.



# 6 МЕТАЛЛИЧЕСКИЕ БОРЫ И ФРЕЗЫ



Таблица допустимых оборотов



## СУПЕРКРУПНАЯ РЕЗЬБА

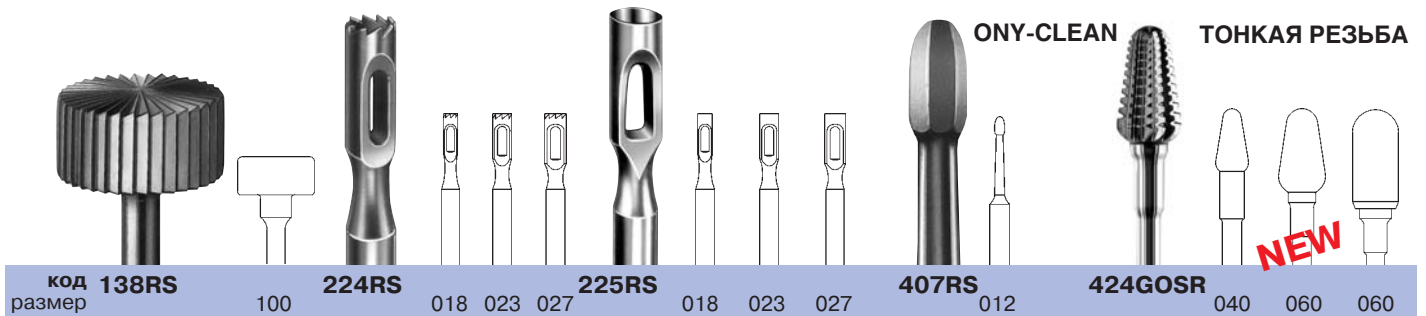
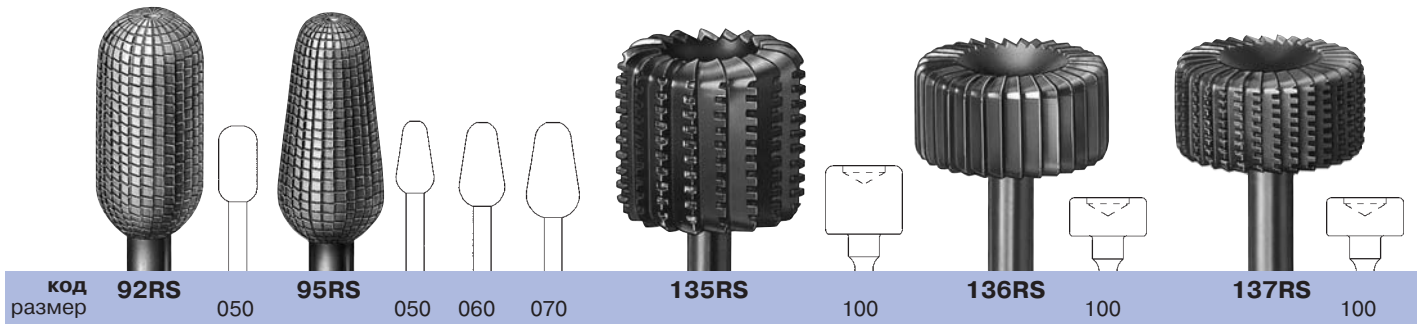
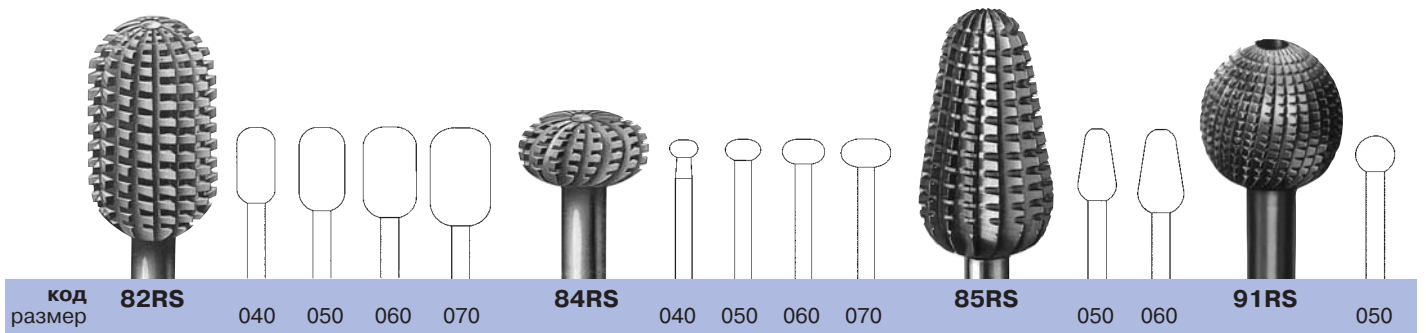
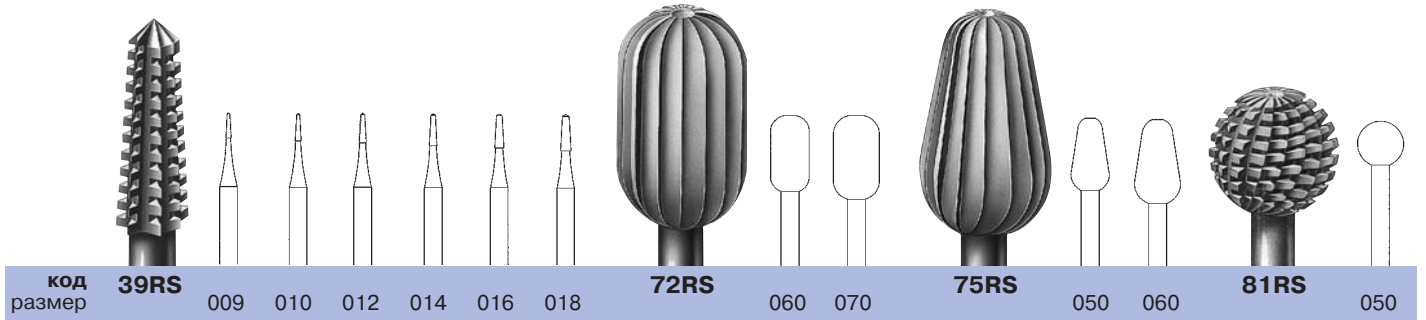
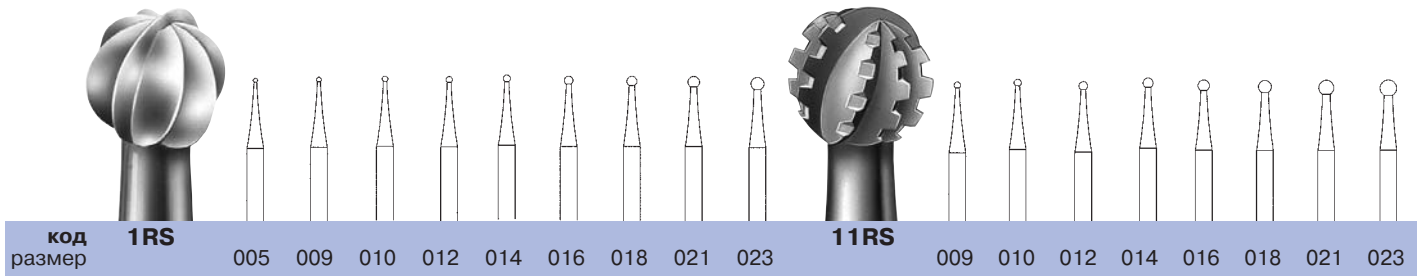
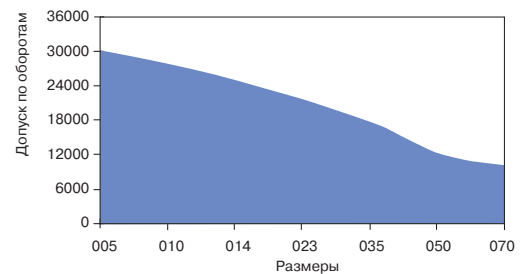
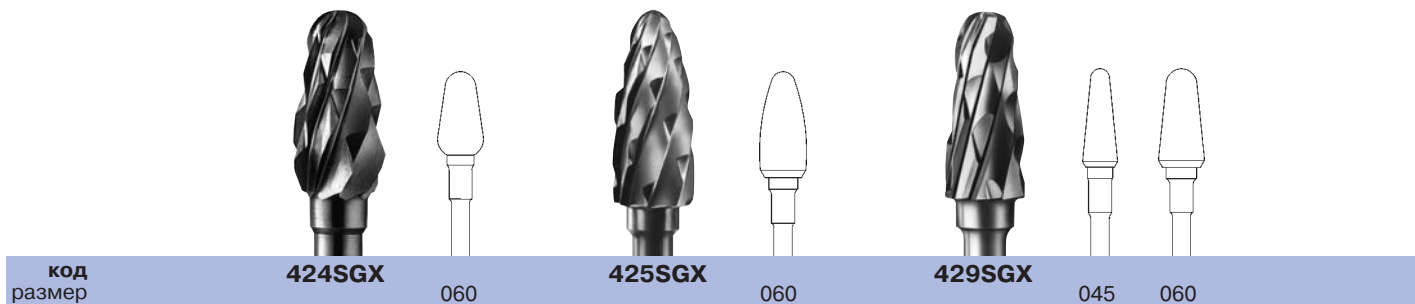

## КРУПНАЯ РЕЗЬБА

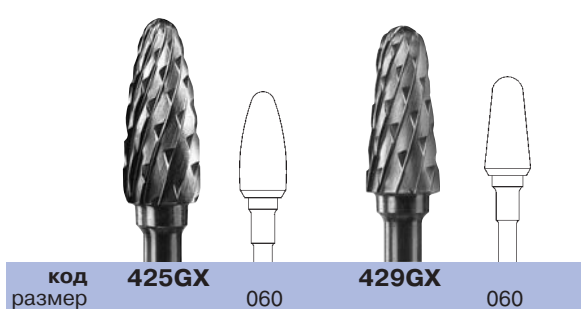

## СРЕДНЯЯ РЕЗЬБА

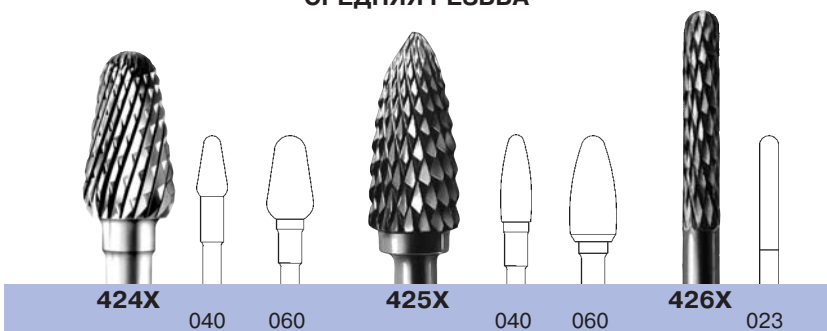

## СРЕДНЯЯ РЕЗЬБА

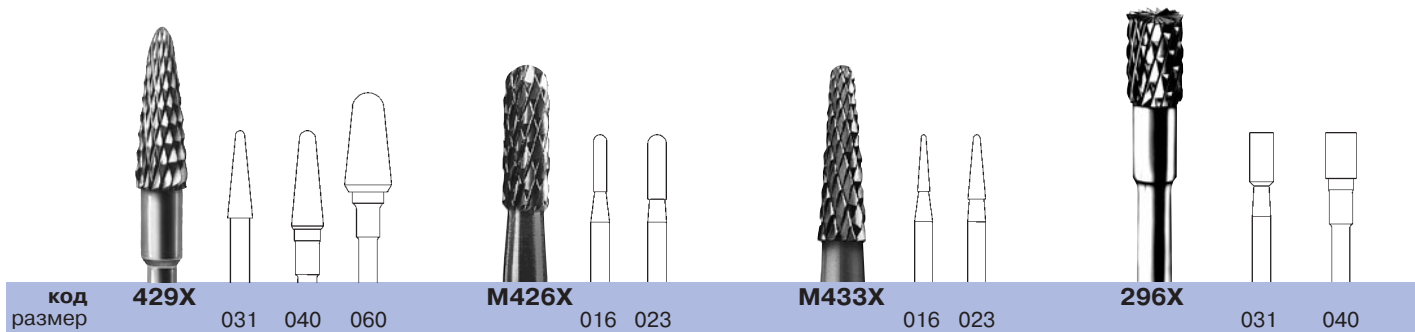

## ТОНКАЯ РЕЗЬБА

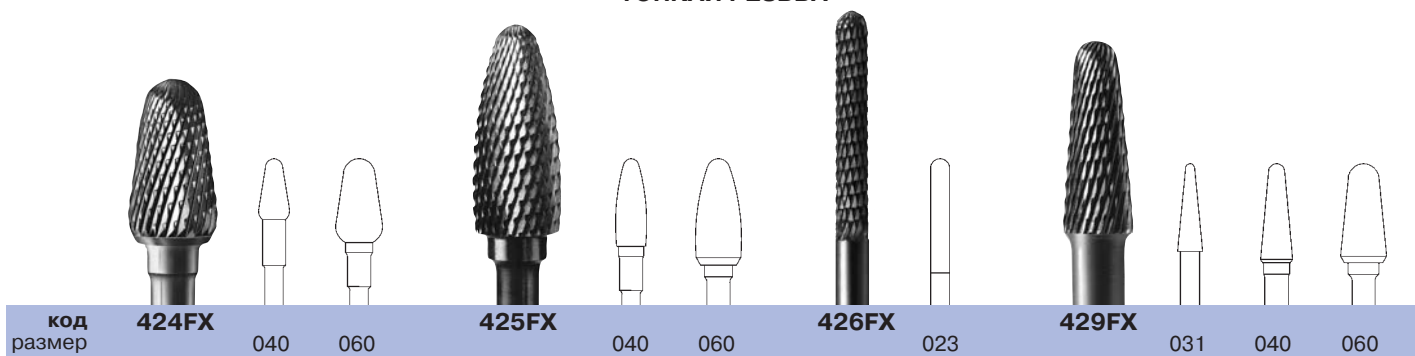

## ТОНКАЯ РЕЗЬБА



Таблица допустимых оборотов







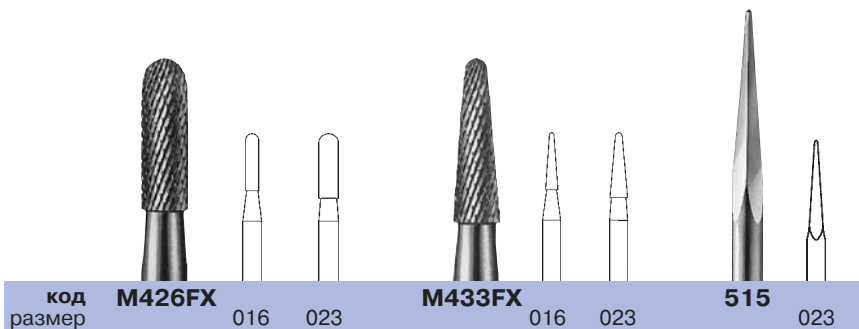
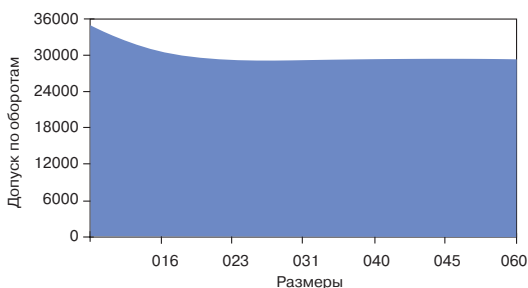



РАЗМЕР КРОШКИ	ВИД	РАЗМЕР АБРАЗИВА	ДОПОЛНИТ. ОБОЗНАЧЕНИЕ	РЕКОМЕНДАЦИИ
Мега крупная		500		
Крупная		300		Удаление загрубевшей кожи
Средняя		90-125	БЕЗ ПОЛОСЫ	Обработка загрубевшей кожи и поверхности ногтевой пластины
Мелкая		30-50		Тонкие работы на поверхности ногтевой пластины или около нее
Экстра-мелкая		15		Полировка ногтей, работа с искусственными ногтями, обработка кожи диабетической стопы

Таблица допустимых оборотов



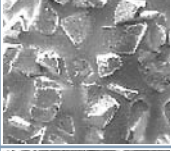
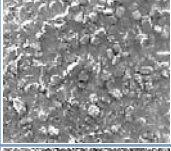

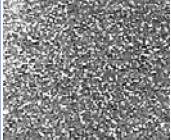
	<b>NEW</b>	<b>NEW</b>	<b>NEW</b>	<b>NEW</b>			
код	DT 4840	DT 4840	DT 4854R	DT 4854R	DT 4880	DT 4880	DT 4880
размер	085	100	100	120	085	100	120

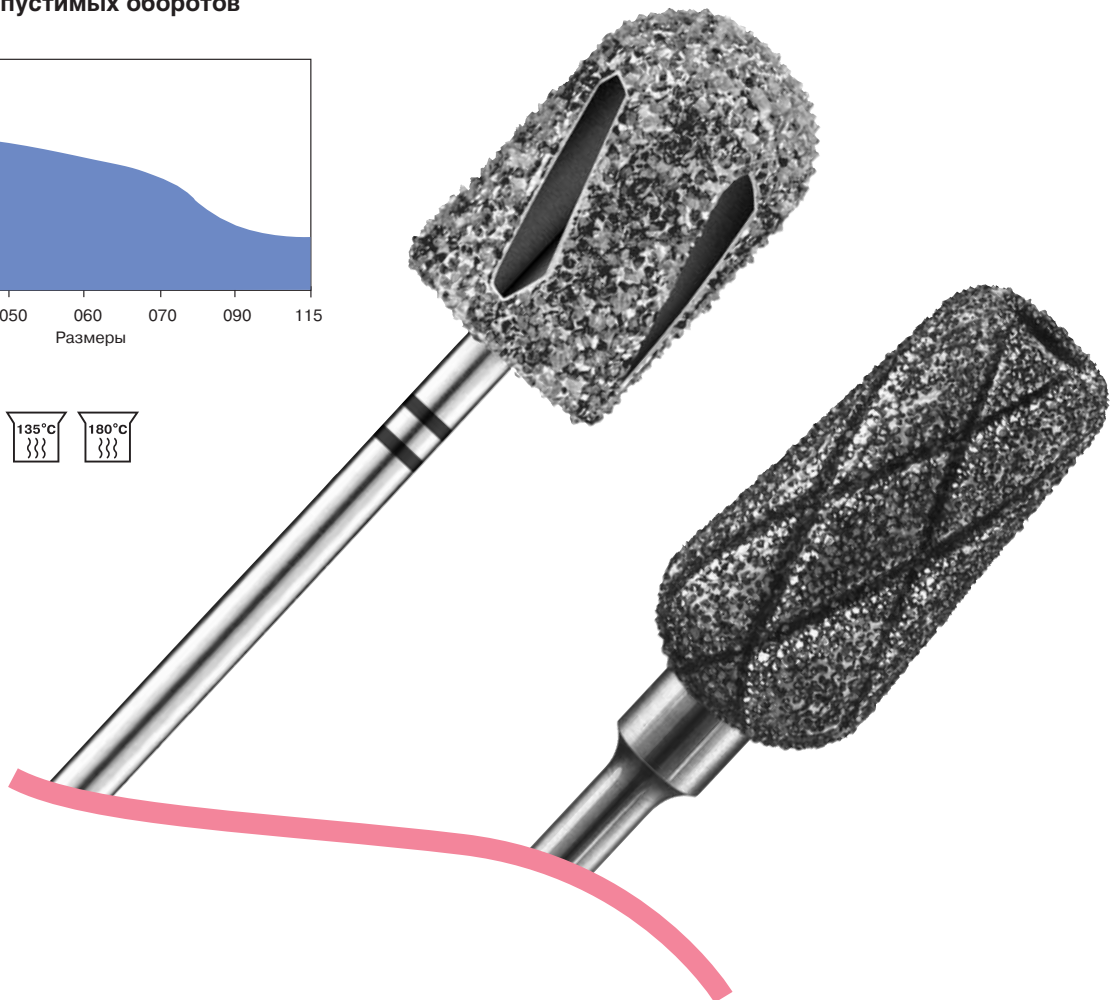
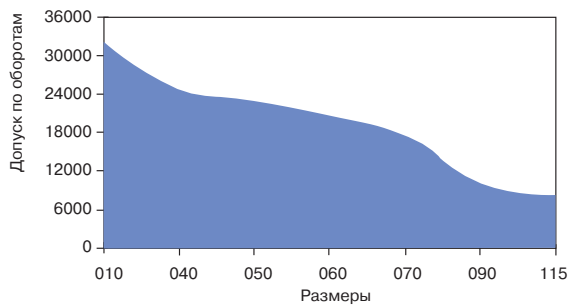
				<b>NEW</b>	<b>NEW</b>	<b>NEW</b>	<b>NEW</b>
код	DT 5880	DT 5880	DT 5880	5840	5840	5854R	5854R
размер	095	115	080	080	095	095	115

код	CD 4894	CD 4369	CD 5893	CD 5893	CD 5894	CD 5892	CD 5369	CD 5405	CD 5840
размер	070	090	050	065	065	075	085	090	060

код	5893	5893	5894	5892	5369	5840	5840	5821
размер	050	065	065	075	085	060	105	105



код	5405	5405
размер	115	090

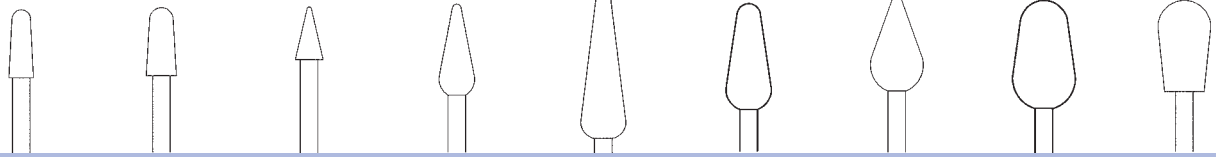

код	<b>854R</b>	<b>854R</b>	<b>852</b>	<b>893</b>	<b>893</b>	<b>894</b>	<b>892</b>	<b>369</b>	<b>830</b>
размер	033	040	037	047	060	060	070	080	070

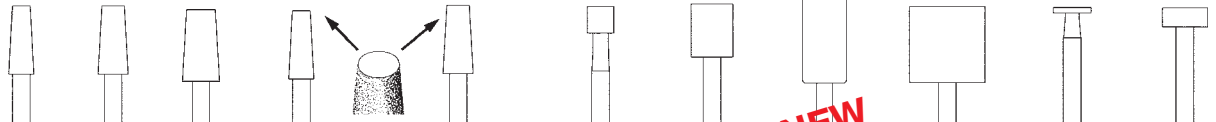

код	<b>854</b>	<b>854</b>	<b>854</b>	<b>854S</b>	<b>854S</b>	<b>841</b>	<b>840</b>	<b>840L</b>	<b>840</b>	<b>818</b>	<b>820</b>
размер	033	040	050	033	040	035	055	065	100	050	060

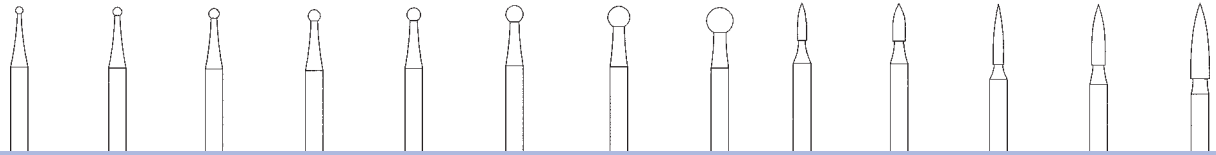

код	<b>801</b>	<b>801</b>	<b>801</b>	<b>801</b>	<b>801</b>	<b>801</b>	<b>801</b>	<b>801</b>	<b>860</b>	<b>860</b>	<b>862</b>	<b>862</b>	<b>863</b>
размер	010	012	014	016	018	023	029	035	012	016	014	018	025

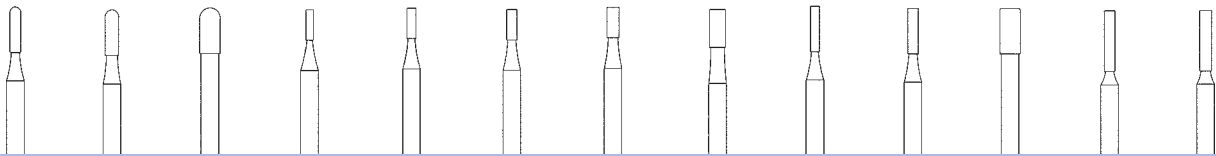

код	<b>880</b>	<b>880</b>	<b>880</b>	<b>835</b>	<b>835</b>	<b>835</b>	<b>835</b>	<b>835</b>	<b>836</b>	<b>836</b>	<b>836</b>	<b>837</b>	<b>837</b>
размер	014	018	027	010	012	014	016	021	012	014	027	014	016

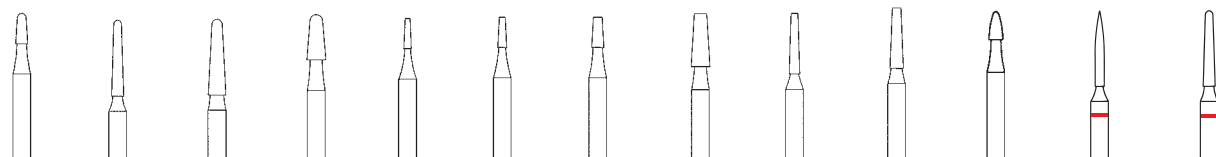



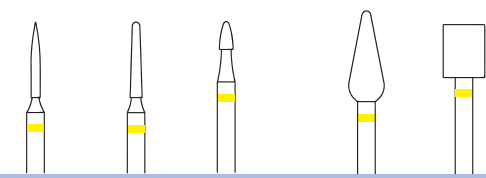



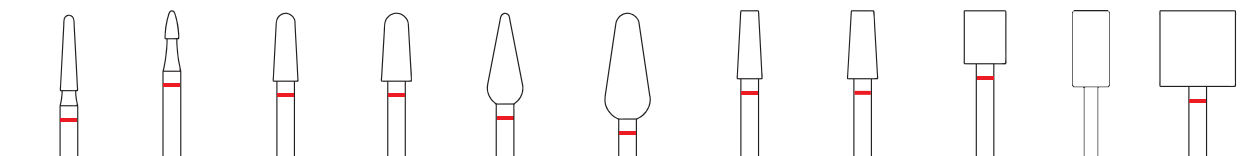

код	<b>849</b>	<b>850</b>	<b>850</b>	<b>855</b>	<b>845</b>	<b>845</b>	<b>845</b>	<b>846</b>	<b>847</b>	<b>847</b>	<b>390</b>	<b>8863</b>	<b>8850</b>
размер	016	016	023	025	010	012	016	025	014	018	018	012	016

















код	<b>863EF</b>	<b>850EF</b>	<b>390EF</b>	<b>893EF</b>	<b>840EF</b>
размер	012	016	018	047	055



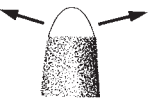



**экстра мелкий и мелкий абразив**







код	<b>8850</b>	<b>8390</b>	<b>8854R</b>	<b>8854R</b>	<b>8893</b>	<b>8894</b>	<b>8854</b>	<b>8854</b>	<b>8840</b>	<b>8840L</b>	<b>8840</b>
размер	023	018	033	040	047	060	033	040	055	062	100







								
код размер	<b>801</b> 009	<b>801</b> 012	<b>801</b> 016	<b>801</b> 023	<b>830</b> 012	<b>837</b> 012	<b>837</b> 014	<b>837</b> 016

							
код размер	<b>878</b> 010	<b>878</b> 012	<b>878</b> 014	<b>879</b> 014	<b>845</b> 009	<b>845</b> 012	<b>848</b> 016

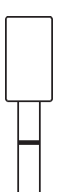
									
код размер	<b>856</b> 018	<b>851</b> 012		<b>851</b> 016	<b>859</b> 010	<b>859</b> 014	<b>860</b> 010	<b>860</b> 016	<b>909</b> 040

						
код размер	<b>CD03</b> 012	<b>CD06</b> 014	<b>CD06</b> 016	<b>CD06</b> 018	<b>CD06</b> 023	<b>CD18</b> 012

						
код размер	<b>CD21</b> 012	<b>CD25</b> 014	<b>CD54</b> 014	<b>CD55</b> 018	<b>CD60</b> 014	<b>CD72</b> 016

								
код размер	<b>6840</b> 060	<b>6840L</b> 065	<b>6850</b> 025	<b>6854R</b> 035	<b>6862</b> 018	<b>6863</b> 019	<b>6893</b> 050	<b>6894</b> 063



**Блок для дезинфекции насадок.**

Из специального материала, устойчивого к дезинфицирующим растворам и любым методам дезинфекции.  
24 отверстия.  
Размер 71 x 30 x 19 мм.

**Код 5770 S**



**Щетка для чистки боров и фрез.**

Медь. Раздвижная, с регулируемой жесткостью щетины.

**Код 30 81 065**



**Подставка для боров и фрез с прозрачной крышкой.**

Пластмасса.  
144 отверстия.  
Размер 50 x 115 x 65 мм.

**Код 30 81 190**



**Высокий блок для дезинфекции насадок.**

То же что 5770 S.  
16 отверстий.  
Размер 74 x 27 x 45/62 мм.

**Код 5771S**



**Камень для чистки насадок.**

Для удаления частичек кожи и ногтей с поверхности насадок.  
Допустимая скорость вращения насадок во время чистки камнем от 1000 до 5000 об/мин.  
Размер 100 x 25 x 14 мм.  
Без коробки.

**Код 599**



**Термостойкая подставка для насадок.**

Стерилизуется горячим воздухом и в автоклавах.  
24 отверстия разного диаметра.  
Размер 71 x 30 x 10 мм.

**Код 5770**

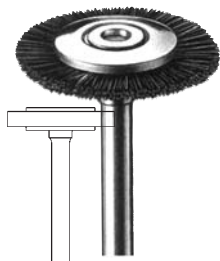

**Неразъемная щетка для чистки насадок.**

Для чистки стальных и металлических насадок. Черная щетина (лошадь).

**Код 9736 140**



**Поднос для инструментов**

Пластмасса белого цвета.  
Размер 16 x 24 см.

**Код 31 71 001**

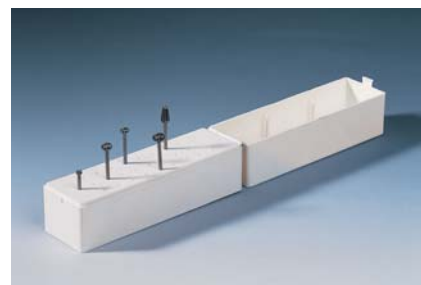

**Контейнер для боров и фрез с крышкой.**

Пластмасса. 28 отверстий.

**Код 30 81 191**



**Емкость для дезинфекции фрез с ситом.**

Опаловое стекло. Пластмассовое вставное сито из устойчивого к дезинфицирующим растворам материала.  
Диаметр 96/80 мм. Высота 65 мм.

**Код 630**



**Емкость для дезинфекции фрез (малая).**

Без сита. Опаловое стекло.  
Емкость 100 мл раствора.  
Диаметр 65 мм, высота 60 мм.

**Код 31 71 200**



**Пинцет-захват для стерильных инструментов.**

Инструментальная сталь, длина 13,5 см.

**Код 30 91 927**



**Емкость для дезинфекции фрез с ситом.**

Белая/голубая пластмасса.  
Емкость на 100 мл раствора.

**Код КДС 1-01**



**Эфезол для дезинфекции насадок. 1 литр.**

**Код 31 71 028**

**Эфезол для дезинфекции насадок. 5 литров.**

Готовый к применению очищающий раствор для обработки металлических и алмазных насадок. Эффективно растворяет частички кожи и ногтей. Применяется многократно (до помутнения).  
Время экспозиции от 15 до 30 минут.

**Код 31 71 029**



**Лизетол АF**

Концентрат для приготовления дезинфицирующего раствора для инструментов.  
Содержит антикоррозийные добавки.

**Код 31 41 314 00 L**





Уровень требований клиентов к услуге педикюра растет не по дням, а по часам, а сама процедура уже давно вышла за рамки только косметической. Современные технологии педикюра усложняются, и все больше приближаются к области медицины, и девиз «не навреди» становится с каждым днем все актуальнее. Так же стремительно растут требования к мастеру педикюра. Выход может быть только один — учиться. Учиться с нуля и постоянно, использовать любую возможность для повышения квалификации, научиться любить проблемных клиентов и расти профессионально. Мы готовы вам в этом помочь...

Учебный центр «Пластэк» (Санкт-Петербург, Москва, Киев, Новосибирск) предлагает специальную программу подготовки мастеров аппаратного педикюра. Обучение проводится на оборудовании и расходных материалах ведущих европейских производителей — концерна «Герлах-Техник» (Германия), «Данкор» (Голландия) и др. Курсы ведут дипломированные методисты — практики с опытом преподавания и медицинским образованием.

В течение 6 дней будущие специалисты по педикюру обучаются различным технологиям для проведения процедур и уходу за проблемными ногами.

#### **В программе:**

- технология процедуры аппаратного педикюра, отработка практических навыков;
- профессиональные методики решения проблем (вросшие и утолщенные ногти, трещины, гиперкератоз, мозоли и многое другое);
- теория по профилактике и лечению грибковых заболеваний кожи и ногтей, косметические средства для ухода за ногами «Геволь»;
- современные требования к оснащению педикюрных кабинетов и методики рациональной организации работы мастера;
- расчет себестоимости процедур и расходных материалов.

**Для специалистов уже имеющих опыт практической деятельности предлагается курс повышения квалификации «Коррекция ногтей».**

В обучение включены современные технологии протезирования ногтей (3 методики), выправления вросших ногтей (3 методики, в том числе программа «Ортониксия») и методика изготовления индивидуальных ортезов. Все технологии отрабатываются на практике.

**Продолжительность многоступенчатых курсов от 2 до 7 дней.**

#### **К вашим услугам также:**

- семинары по профессиональным косметическим средствам «Геволь» и «Каллюзан»;
- выездные обучения по программе аппаратного педикюра;
- консалтинг и рестайлинг салонов красоты;
- курсы директоров и администраторов;
- квалифицированный поиск кадров;
- профессиональная помощь в трудоустройстве.

**Узнать о ближайших датах обучений и записаться на курсы можно в любом представительстве фирмы Пластэк.**



### Оформить заказ

Вы можете в любом представительстве фирмы «Пластэк» или в центральном офисе. Заявку можно выслать:

- письменно
- по факсу
- электронной почтой.

### Доставка

Со складов наших представительств или центрального офиса.

- железная дорога
- авиатранспорт
- автотранспорт
- почта
- курьер



### Поддержка бизнеса

Для вас консультационная, методическая и рекламная поддержка, промоушен-акции (оформление фирменного стиля кабинета или салона, постеры, печатная продукция, пробники). А также расчеты окупаемости и рестайлинг, профессиональный рекрутинг.

### Для корпоративных клиентов

Специальные предложения для работающих по нескольким программам нашей фирмы (косметология, педикюр, парикмахерское искусство).

### Обучения

Курсы повышения квалификации в наших обучающих центрах в представительствах и центральном офисе, а также выездные семинары и обучения.

Спрашивайте наши каталоги по программе «Педикюр»:

- Коррекция ногтей
- Оборудование, мебель
- Боры, фрезы
- «Геволь» — розничная продажа
- Инструменты



### Центральный офис

197198 г. Санкт-Петербург, ул. Зверинская, дом 33  
тел/факс (812) 235-83-25, 232- 26-14, 232-03-56,  
235-83-23.  
e-mail: plastek@plastek.spb.ru

### г. Москва

наб. Озерковская, дом 56  
тел/факс (095) 951-92-73, 951-31-58, 951-21-34,  
235-36-59  
e-mail : info@plastek-msk.ru

### Украина г. Киев

ул . Малоподвальная, дом 12/10 - 27  
тел/факс (044) 235-56-75, 234-30-20, 228-32-65,  
228-32-76  
e-mail : plastek@post.com.ua

### г. Новосибирск

Вокзальная магистраль, дом 18  
тел/факс (3832) 22-23-56  
e-mail : plastek@plastek.nsk.su



197198, г. Санкт-Петербург,  
ул. Блохина, 1/75(812) 235-83-25, 232-26-14,  
232-03-56, 235-83-23  
e-mail: [plastek@plastek.spb.ru](mailto:plastek@plastek.spb.ru)

113054, г. Москва,  
Озерковская наб., д.56  
(095) 951-92-73, 951-31-58,  
951-21-34, 235-36-59  
e-mail: [info@plastek-msk.ru](mailto:info@plastek-msk.ru)

01034, Украина, г. Киев,  
ул. Малоподвальная, 12/10, 27  
(044) 234-30-20, 228-32-65,  
228-32-76, 235-56-75  
e-mail: [plastek@plastek.kiev.ua](mailto:plastek@plastek.kiev.ua)

630099, г. Новосибирск,  
Вокзальная маг, 18  
(3832) 226945, 222356.  
e-mail: [plastek@plastek.nsk.su](mailto:plastek@plastek.nsk.su)

[www.plastekcosmetic.ru](http://www.plastekcosmetic.ru)

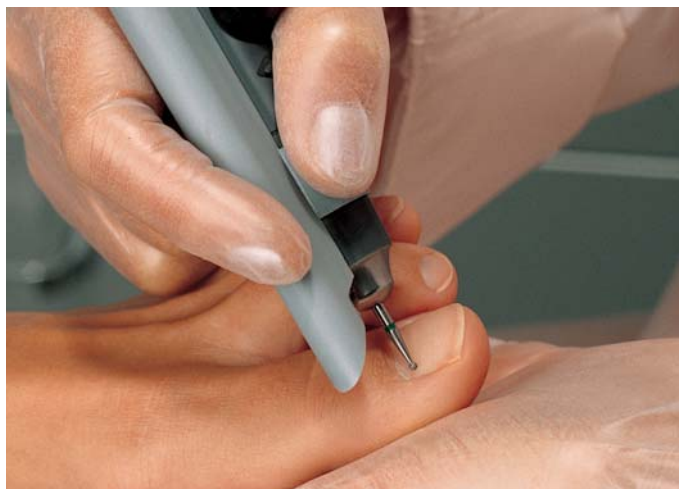

СПРАШИВАЙТЕ ПРОФЕССИОНАЛЬНЫЕ КАТАЛОГИ

- Мебель, оборудование
- Инструменты
- Коррекция ногтей
- Средства «Геволь»